

BALUSTRADE

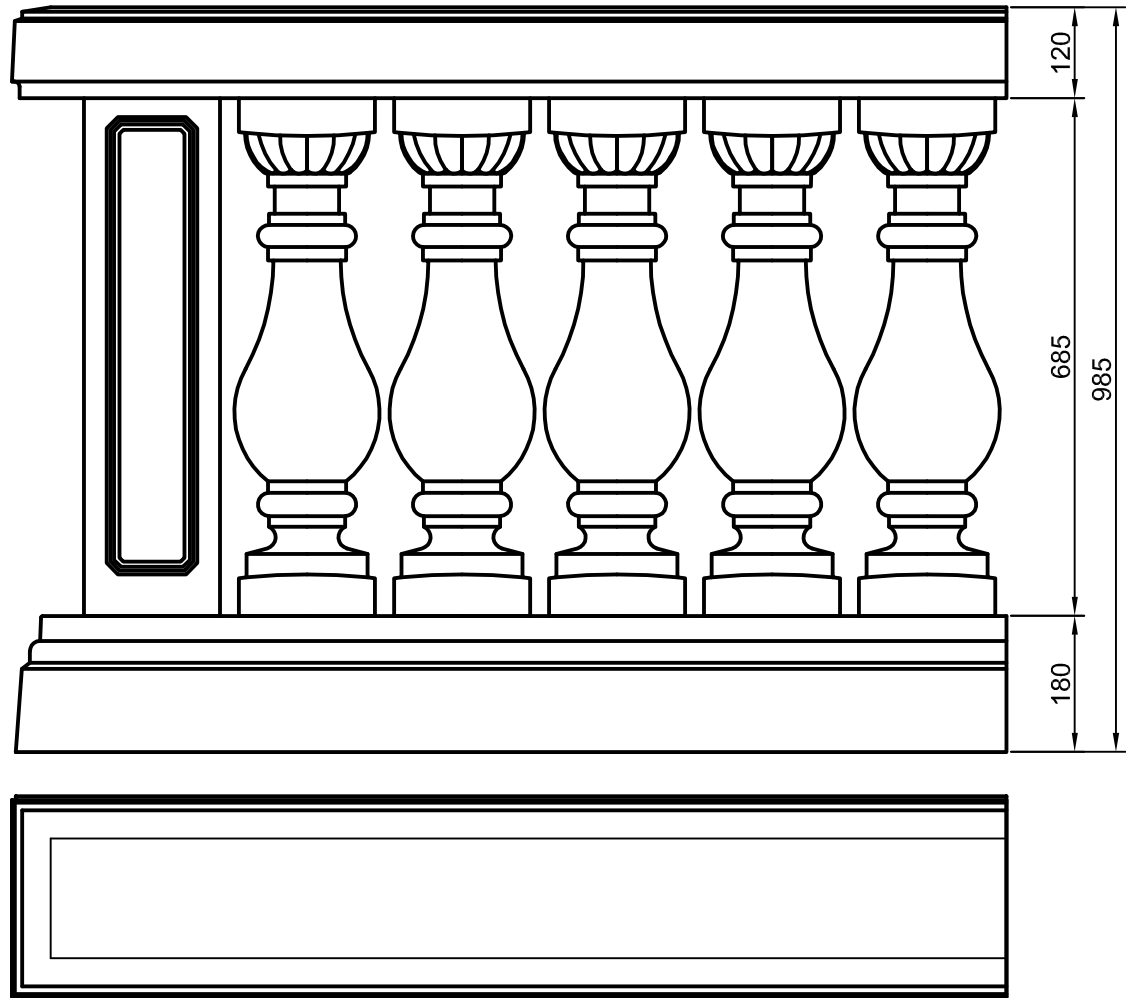

Handlauf	110021
Baluster	170002
Fußlauf	110031
Pfeiler	110048

Bearbeiter:	Huber-Gerstner	Maßstab: 1:10	
Datum:	10.01.2017	Balustrade mit Balustradenpfeiler 1702	
Änderung:	00	MB-170200 Blatt 01	

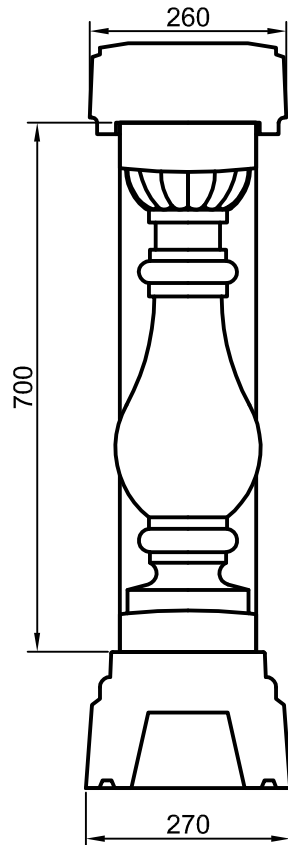

BETONWERKSTEIN GMBH

A-4786 Brunnenenthal
Reikersberg 21

TEL.: +43-7712-3075 od. 4386
FAX.: +43-7712-4782

info@lifebeton.at
www.lifebeton.at

Diese Zeichnung ist unser geistiges Eigentum und unterliegt dem Urheberrecht. Eine Vervielfältigung, Aushandlung an dritte Personen oder Überlassung an Konkurrenzfirmen ist daher verboten.

BALUSTRADE

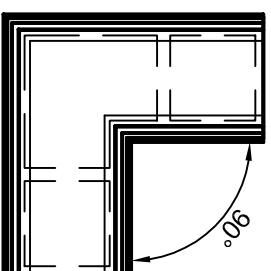
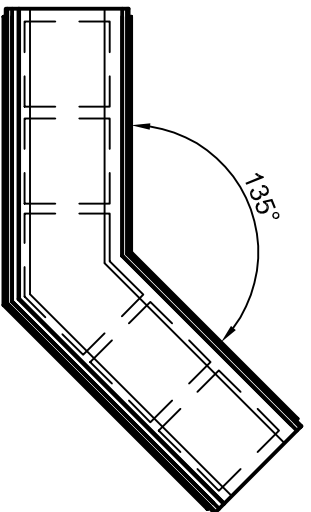
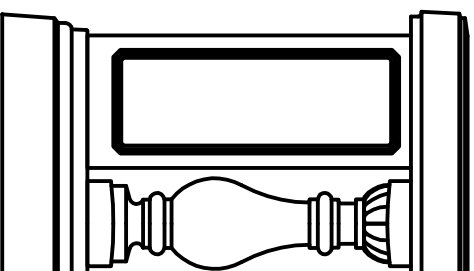
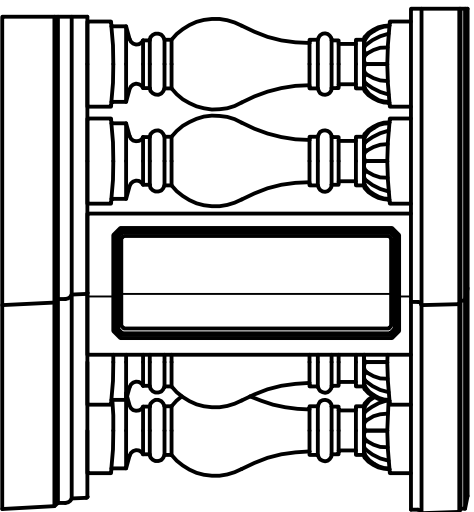
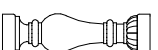

Handlauf	11002105
Baluster	170002
Fußlauf	11003105
Pfeiler	11004805

Handlauf	11002104
Baluster	170002
Fußlauf	11003104
Pfeiler	11004804

Bearbeiter: Huber-Gerstner	Maßstab: Maßangaben in mm
Datum: 09.01.2017	Balustrade mit Balustradeneckpfeiler 1702
Änderung: 00	MB-170200 Blatt 02



BETONWERKSTEIN GMBH

A-4786 Brunnenenthal
Reikersberg 21

TEL.: +43-712-3075 od. 4386
FAX.: +43-712-4782

info@lifebeton.at
www.lifebeton.at

Diese Zeichnung ist unser geistiges Eigentum und unterliegt dem Urheberrecht.
 Eine Vervielfältigung, Aushändigung an dritte Personen oder Überlassung an
 Konkurrenzfirmen ist daher verboten.

BALUSTRADE

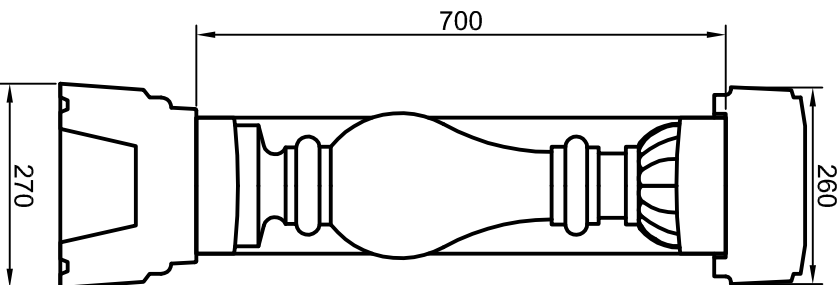

Handlauf	110021
Baluster	11000307
Fußlauf	110031
Pfeiler	11004810

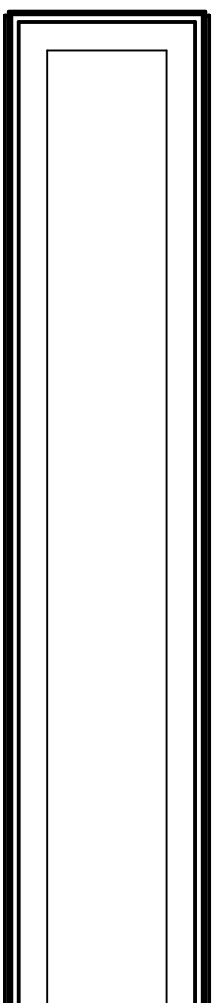
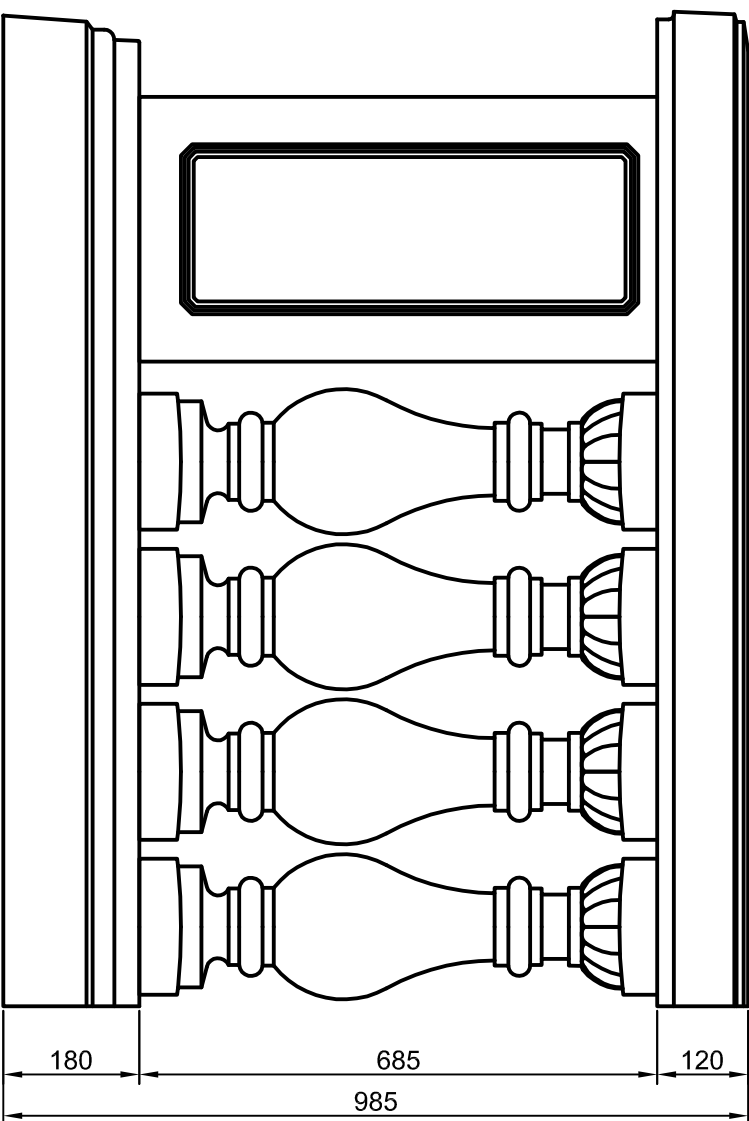

Bearbeiter: Huber-Gerstner	Maßstab: 1:10
Datum: 10.01.2017	Balustrade mit Balustradenpf. breit 170210
Änderung: 00	MB-170210



BETONWERKSTEIN GMBH

A-4786 Brunnenthal
 Reikersberg 21

TEL.: +43-712-3075 od. 4386
 FAX.: +43-712-4782

info@lifebeton.at
www.lifebeton.at

Diese Zeichnung ist unser geistiges Eigentum und unterliegt dem Urheberrecht.
 Eine Vervielfältigung, Aushändigung an dritte Personen oder Überlassung an
 Konkurrenzfirmen ist daher verboten.

BALUSTRADE

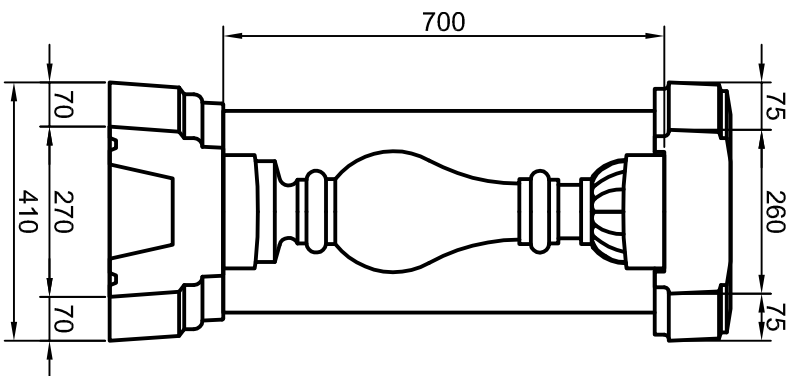

Handlauf	110021
Baluster	170002
Fußlauf	110031
Pfeiler	110044

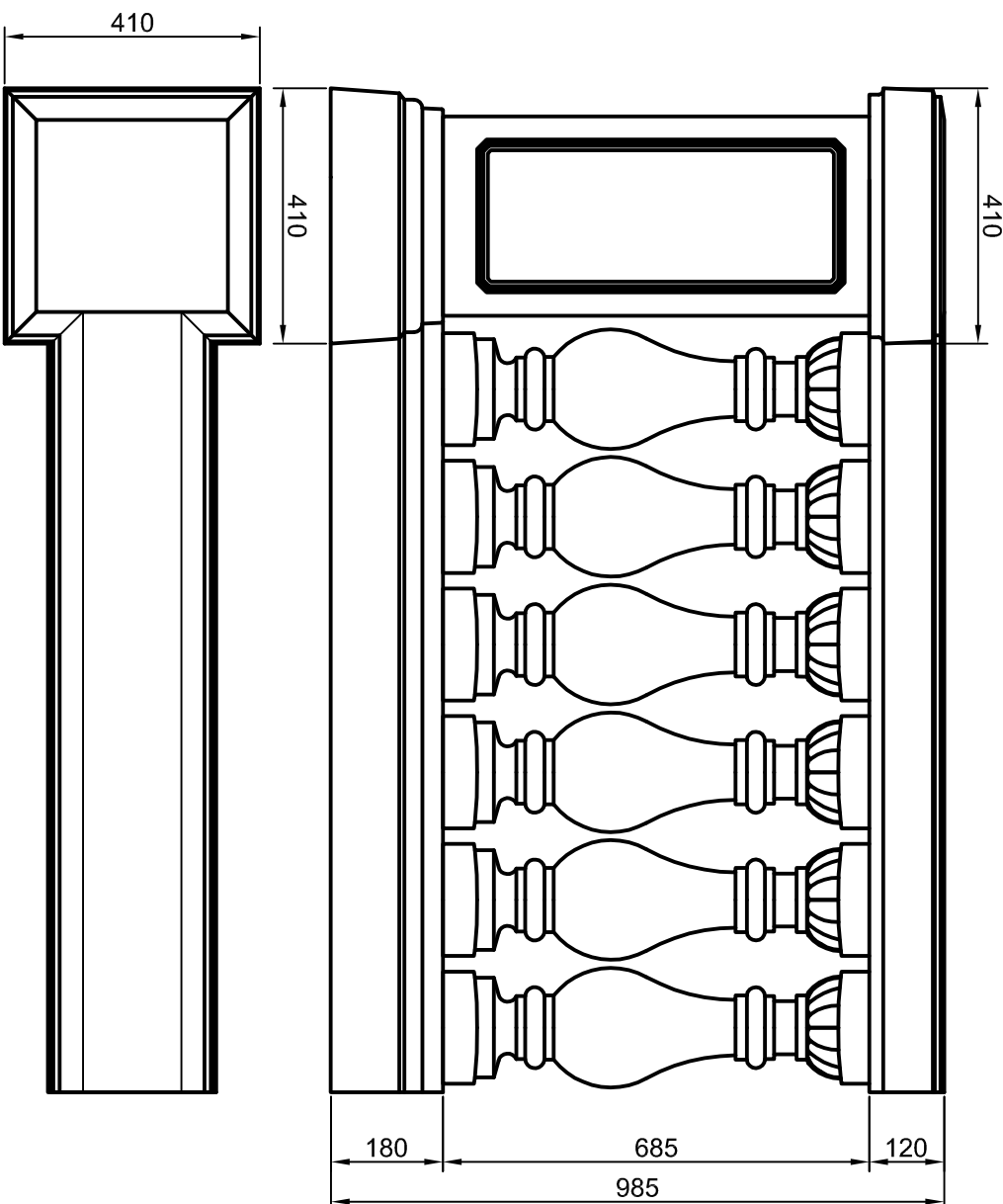

Bearbeiter: Huber-Gerstner	Maßstab: 1:10
Datum: 10.01.2017	Balustrade mit ausragendem Pfeiler
Änderung: 00	170220
	MB-170220 Blatt 01



BETONWERKSTEIN GMBH

A-4786 Brunenthal
 Reikersberg 21

TEL.: +43-712-3075 od. 4386
 FAX.: +43-712-4782

info@lifebeton.at
www.lifebeton.at

Diese Zeichnung ist unser geistiges Eigentum und unterliegt dem Urheberrecht.
 Eine Vervielfältigung, Aushändigung an dritte Personen oder Überlassung an
 Konkurrenzfirmen ist daher verboten.

BALUSTRADE

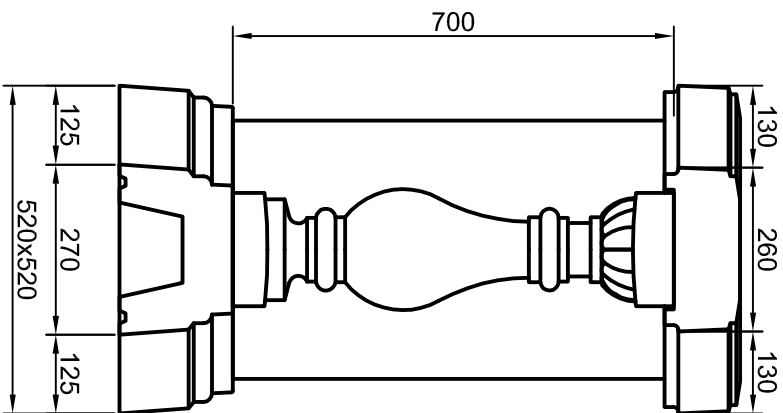

Handlauf	110021
Baluster	170002
Fußlauf	110031
Pfeiler	110043

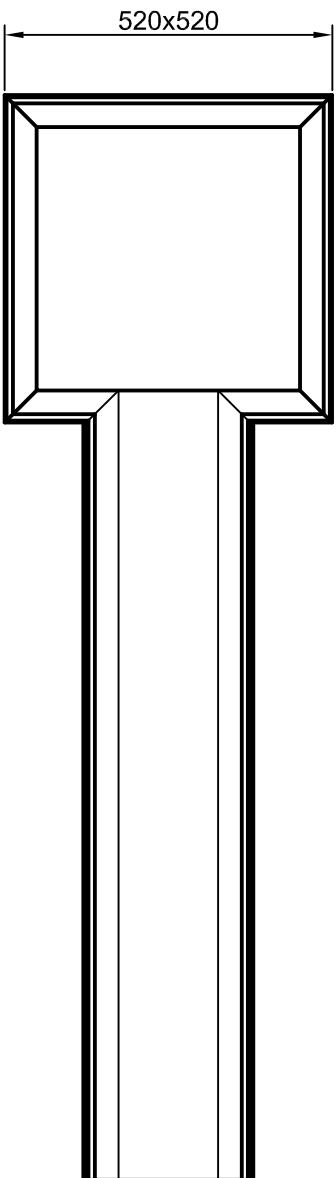
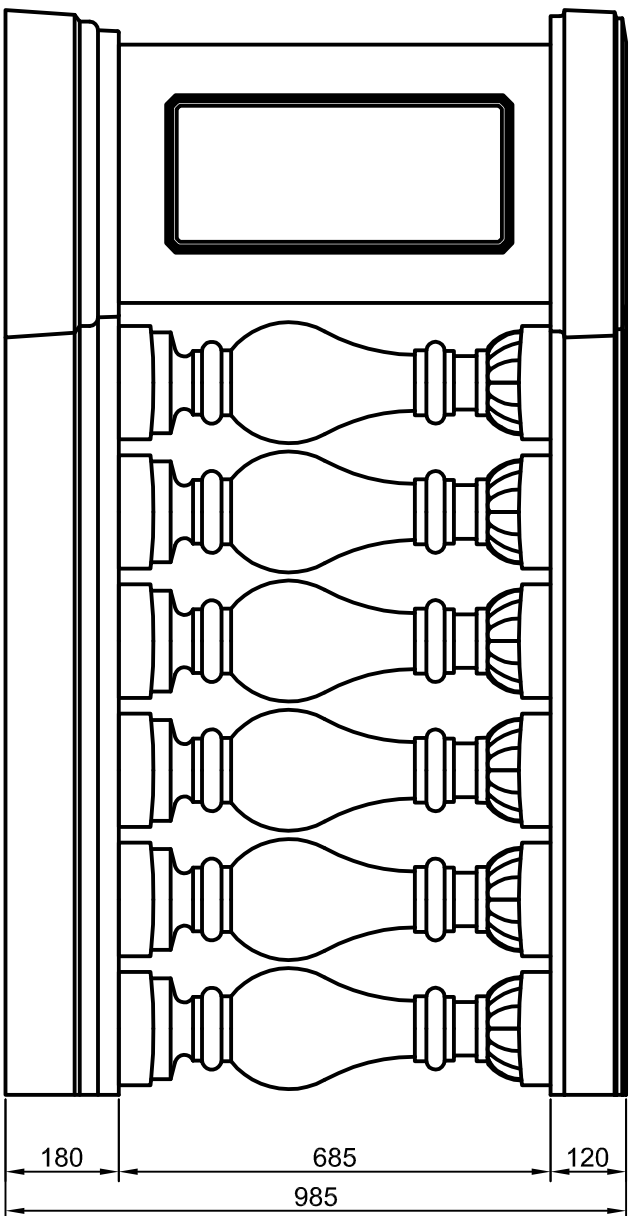

Bearbeiter: Huber-Gerstner	Maßstab: 1:10
Datum: 10.01.2017	Balustrade mit auskragendem Pfeiler
Änderung: 00	170220
	MB-170220 Blatt 02



BETONWERKSTEIN GMBH

A-4786 Brunmenthal
 Reikersberg 21

TEL.: +43-712-3075 od. 4386
 FAX.: +43-712-4782

info@lifebeton.at
www.lifebeton.at

BALUSTRADE

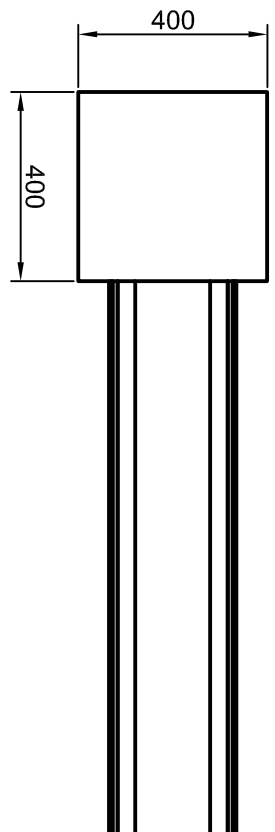
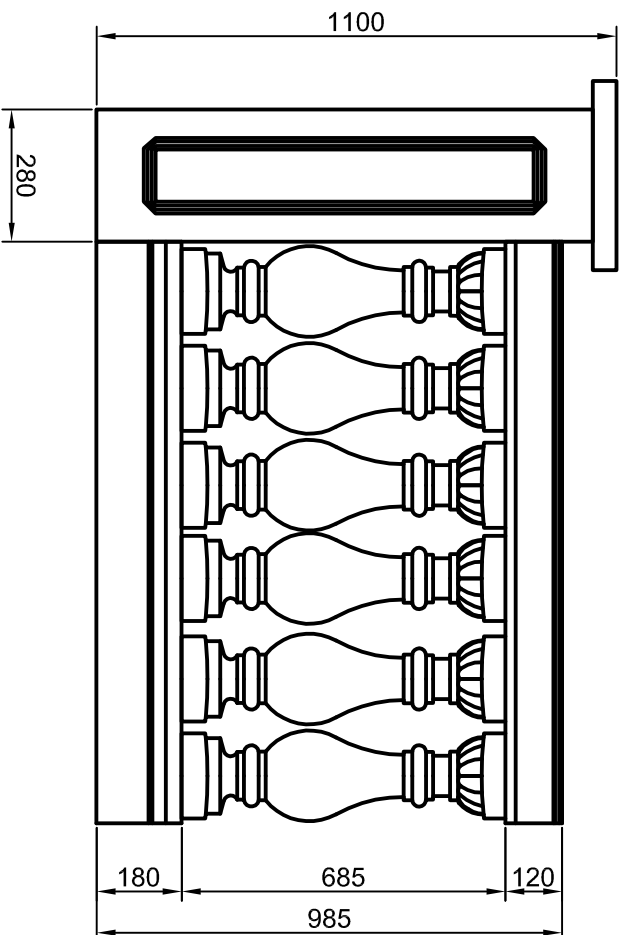
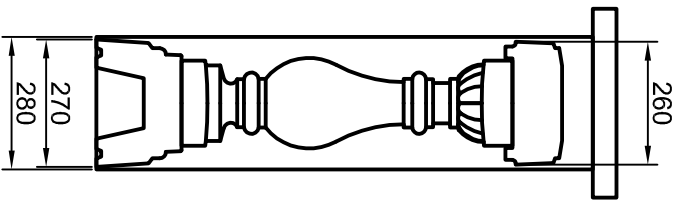
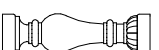

Handlauf	110021
Baluster	170002
Fußlauf	110031
Pfeiler	1720

Bearbeiter:
Gerstner-Blesse

Datum:
22.04.2015

Änderung:
00

Maßstab: Maßangaben in mm

Balustrade mit Pfeiler
170230

MB-170230



BETONWERKSTEIN GMBH

A-4786 Brunnenthal

Reikersberg 21

TEL.: +43-712-3075 od. 4386

FAX.: +43-712-4782

info@lifebeton.at

www.lifebeton.at